

CONNERA

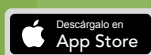

App Connera
Beyond



Disponible para iOS8 y
Android a partir de 4.2

BEYOND

Guía de instalación y configuración
del dispositivo WiFi

Por su seguridad, antes de continuar asegúrese de haber seguido las indicaciones descritas en el manual de operación.

PASO 1

Remueva la placa metálica

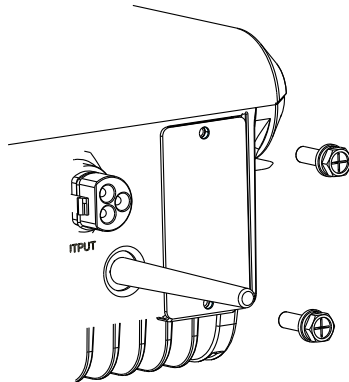

PASO 2

Instale cuidadosamente el dispositivo WiFi (incluido en su inversor monofásico):

En este paso NO coloque los tornillos de sujeción, ya que será necesario desconectarlo en el inciso k

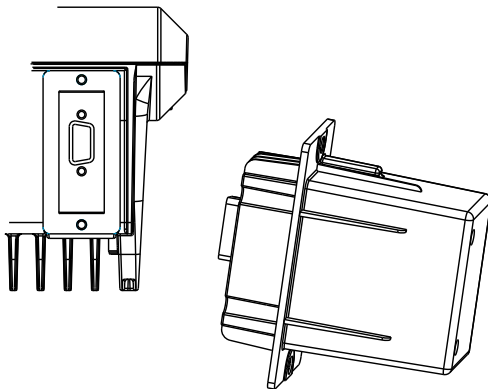

PASO 3

Para realizar la configuración del dispositivo WiFi es necesario instalar la App CONNERA BEYOND, disponible para IOS y Android.

Debido a que la configuración será mediante la comunicación bluetooth asegúrese de respetar la distancia de este protocolo de comunicación.

A) Abra la App CONNERA BEYOND



B) Presione la opción “Monitoreo inteligente”

En este momento la App buscará los inversores dentro del rango de comunicación bluetooth

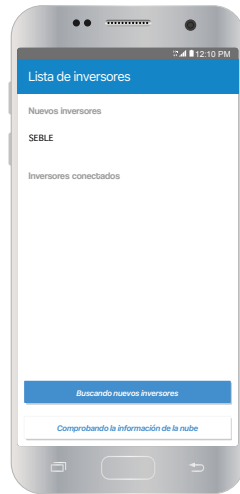

C) Seleccione el inversor

A continuación podrá ver los valores de desempeño del inversor

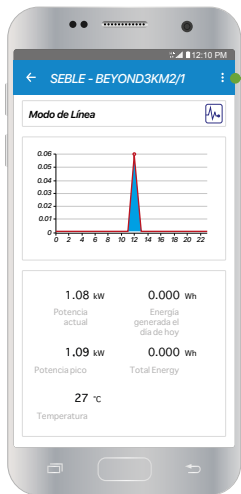

D) Presione la opción de los tres puntos :

De las opciones desplegadas seleccione "Ajustes"



E) A continuación:

Seleccione "cambiar de usuario"

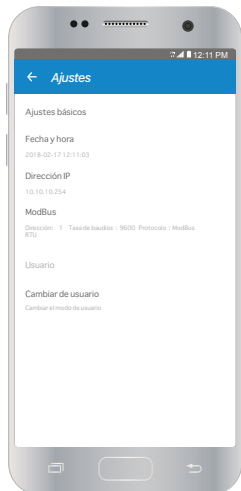

F) Desde esta pantalla

Ingrese la contraseña "admin" presione "Entrar como administrador"

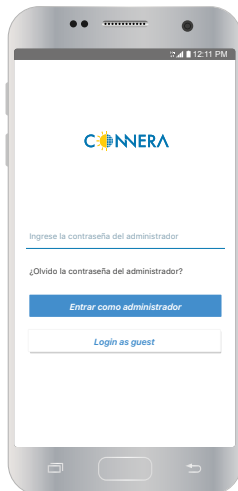

G) Desde esta pantalla haremos la configuración de la red WiFi a la cual estará conectado el inversor

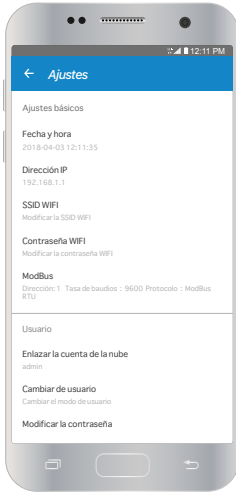

H) Presione “SSID WiFi” para establecer el nombre de la red
Presione aceptar.

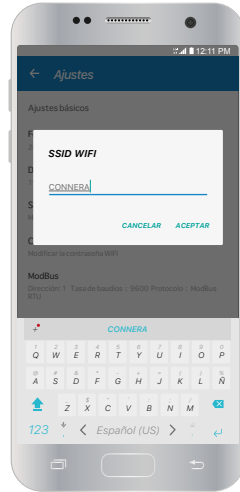

NOTA: Compruebe que el nombre tenga máximo 16 caracteres, sea escrito de forma correcta y que la intensidad de la señal sea mayor al 60%

I) Presione “Contraseña WiFi”
Escriba la contraseña y presione aceptar

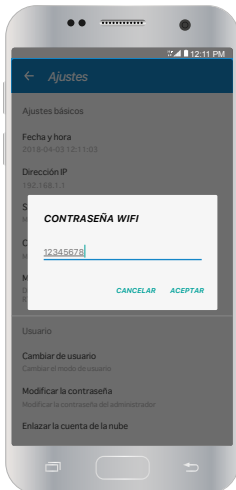

J) Regrese a través de las diferentes pantallas hasta visualizar la siguiente pantalla

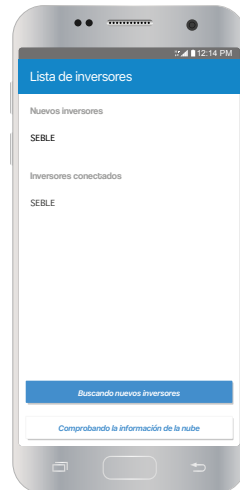

K) En esta pantalla desconecte el dispositivo WiFi por 5 segundos, actualice la app y conéctelo nuevamente

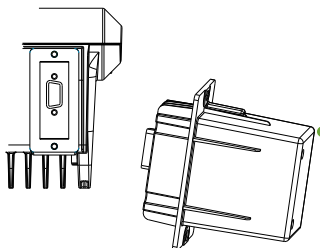

L) Actualice la App, deslizando un dedo hacia abajo sobre la pantalla

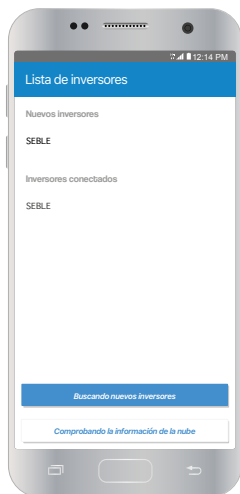

M) Usted verá el siguiente símbolo sobre la pantalla

Una vez se actualice la app repita los pasos B,C,D y G

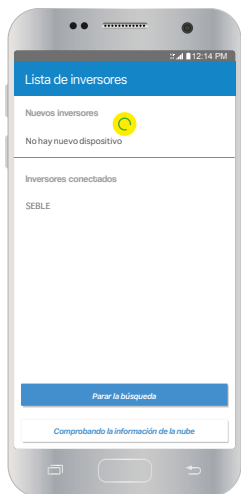

N) Verifique la dirección IP ha cambiado. Esto confirmará que la configuración se ha efectuado correctamente.



En caso de no ser así, repita nuevamente el procedimiento.
 Nota: (En algunos caso será necesario esperar hasta 5 segundos para cargar la nueva IP)

PASO 4

Fije cuidadosamente el dispositivo WiFi al inversor

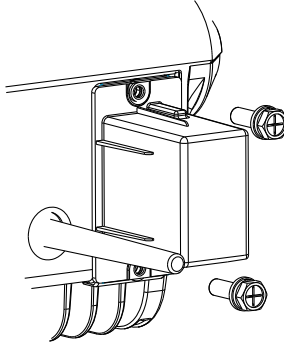
**PASO 5**

Cree su usuario desde la App en la opción “Registrar nuevo usuario” o a través del portal <http://monitoreobeyond.connera.com>

PASO 6

Al recibir el correo de confirmación haga clic en el link para activar su cuenta

PASO 7

Felicidades ha realizado la configuración con éxito

